

# EU PRO Ø1000 500/600 BORGNE

POUR CANALISATION 500  
POUR CANALISATION 600

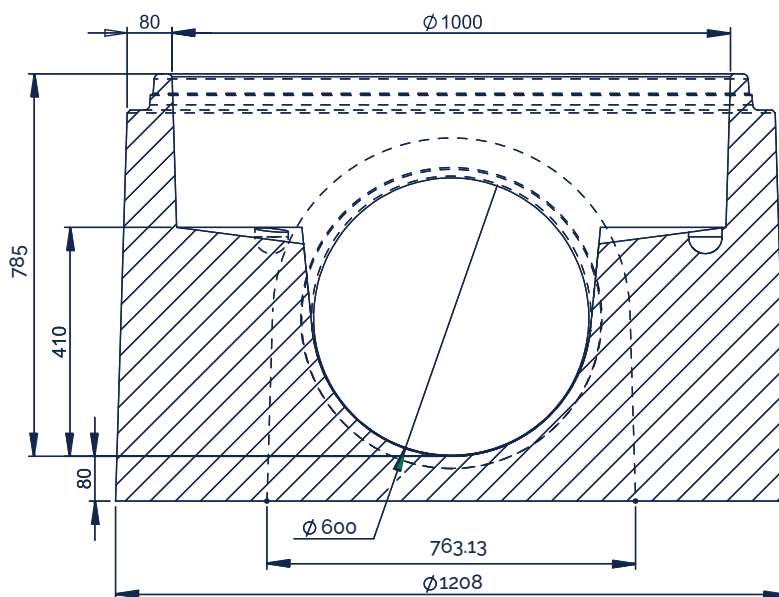

## CONFIGURATION ANGULAIRE

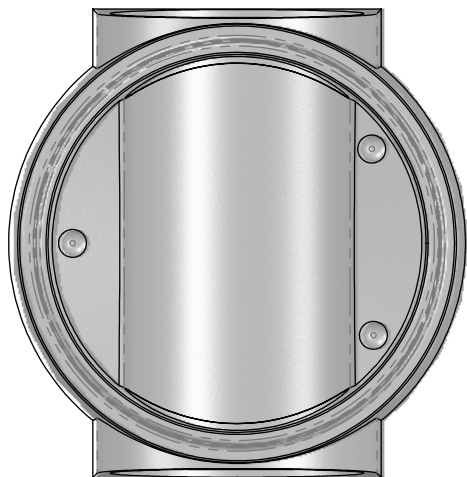
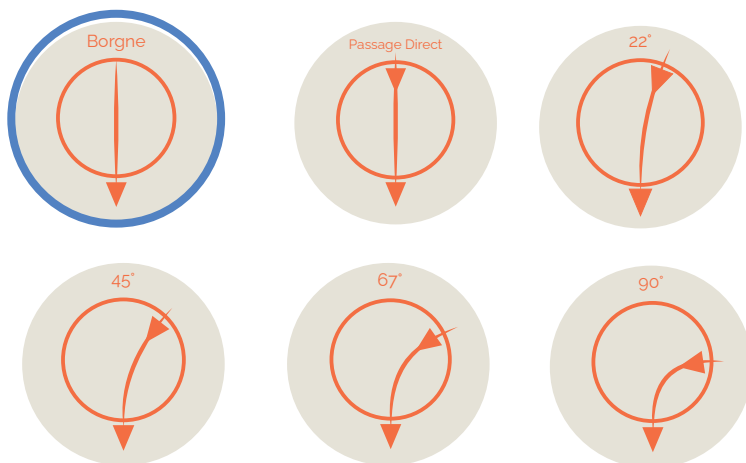

## INFORMATIONS ANNEXES



### MESURES

Hauteur : 780-800mm  
Hauteur totale produit : 870mm  
About mâle : 990-1010mm  
Planéité : <10mm  
Assemblage (DN principal) : 1061.2-1070mm  
Assemblage (canalisation) : 665-671mm  
Diamètre de cunette : 611-615mm  
Pente : 8-18%



### MANUTENTION FACILE

par ancrés de levage 3 x 13T



PRODUIT	HAUTEUR UTILE (CM)	POIDS (KG)	DEVIATION ANGULAIRE	RÉF. CRP
<b>Cunette EU PRO Ø1000 Borgne pour 600 PVC/600FTE</b>	<b>79</b>	<b>1067</b>	<b>+/- 4</b>	<b>CUN1000BO600</b>
Cunette EU PRO Ø1000 PD pour 600 PVC/600FTE	79	1067	+/- 4	CUN1000PD600
Cunette EU PRO Ø1000 22° pour 600 PVC/600FTE	79	1067	+/- 4	CUN100022600
Cunette EU PRO Ø1000 45° pour 600 PVC/600FTE	79	1067	+/- 4	CUN100045600
Cunette EU PRO Ø1000 67° pour 600 PVC/600FTE	79	1067	+/- 4	CUN100067600
Cunette EU PRO Ø1000 90° pour 600PVC/600FTE	79	1067	+/- 4	CUN100090600
Palette consignée		25		PALC